

Aanhangwagens tot 3,5 ton

# Eenassige aanhangers

Diepladers/hoogladers

De sterke punten van Humbaur



MAAKT HET MOGELIJK

**TITAN** AANHANGWAGENS



# Laat u overtuigen



Ik ben een **aanhanger!**

**Omdat HUMBAUR bestaat om kwaliteit te leveren.**

Alois Huber, particulier, Sonthofen, Duitsland

Onze argumenten maken het u gemakkelijk om een overtuigd aanhanger van de hoogwaardige Humbaur-producten te worden.

#### **35 jaar ervaring**

Al drie decennia behoren wij tot de toonaangevende fabrikanten van autotrailers. Sinds de oprichting hebben meer dan 950.000 trailers ons bedrijfsterrein verlaten. Inmiddels produceren wij elk jaar zo'n 52.000 exemplaren. Deze schat aan ervaring herkent u in elke door ons gemaakte trailer.

#### **Hoge kwaliteit**

Robuust en duurzaam – zo moet een trailer zijn. Wij bereiken dit doel met uitstekende componenten en eersteklas verwerking. Voordat wij een trailer uitleveren, controleren wij deze grondig.

#### **Veelzijdige transportoplossingen**

Ons aanbod dekt een bijzonder breed toepassingsgebied. Of u nu een aanhanger zoekt voor privédoeleinden of zakelijke doeleinden: bij ons vindt u het passende model voor de meest uiteenlopende toepassingen. Kies uit een toegestaan totaalgewicht van 750 kg tot 50 t.

#### **Grote keuze aan accessoires**

U stelt zeer individuele eisen aan uw trailer? Met veel op maat gemaakte accessoires kan iedereen de uitgebreide standaarduitrusting aan zijn behoeften aanpassen.



**MAAKT HET MOGELIJK**

#### **Actieve klantenservice**

Uw vakhandelaar in de buurt staat voor u klaar bij trailers tot 3,5 t. Bezitters van trailers vanaf 5 t totaalgewicht kunnen onze directe service gebruiken. Of u een reserveonderdeel nodig hebt, of een vraag over het gebruik hebt - wij en uw dealer ter plaatse staan voor u klaar.

#### **Hoogwaardige componenten**

Kwaliteit zit hem in de details - Humbaur gebruikt daarom uitsluitend hoogwaardige componenten van gerenommeerde fabrikanten. Wij wisselen continu ervaringen uit met onze leveranciers. Zo kunnen wij de producten voortdurend optimaliseren.

## Inhoudsopgave

Laat u overtuigen.....	2
Precies wat bouwvakkers en hobbytuiniers nodig hebben .....	4
<b>Dieplader</b>	
Steely .....	6
Steely (dissel opklapbaar) .....	10
Startrailer .....	12
Startrailer (dissel opklapbaar) .....	18
HA (kantelbaar).....	20
HA Allrounder.....	26
HA Multi.....	28
<b>Hooglader</b>	
HU .....	30
HN .....	34
Optionele accessoires.....	38
Wij bij Humbaur .....	42





# Precies wat **bouwwerkers** en **hobbytuiniers** nodig hebben

## De serie 1000

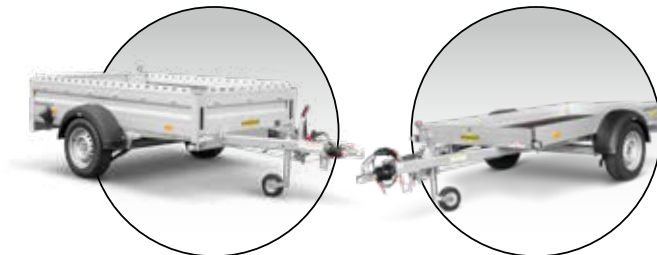

### Dieplader Steely

Met zijn waterbestendige houten antislip-bodem en de robuuste constructie maakt de dieplader Steely in de tuin en op de bouwplaats een overtuigende indruk. Elegante spansluitingen houden de achterklep veilig gesloten. Hebt u een huid of dekzeil nodig? De bevestigingsknoppen zijn al voorgemonteerd - u kunt er altijd een bijzetten.



### Dieplader Startrailer

U hebt tuinafval, kleiner grofvuil of grotere boodschappen te vervoeren? Dan zal de dieplader Startrailer u enthousiast maken. Hij is zeer licht, veelzijdig te gebruiken en ziet er goed uit. De intrekbare sjarbeugels in de zijwanden zijn een ander praktisch detail.



### Dieplader HA

Eén voor bijna alles. Met de grote keuze aan accessoires kunt u de dieplader HA voor zeer veel toepassingen uitrusten. Hij transporteert uw motorfietsen, fietsen, tuinapparaten en nog veel meer. Om ervoor te zorgen dat de lading niet wegglijdt, spant u deze met de in de aluminium zijwanden verzinkte sjarbeugels.



### Dieplader HA-achter

Tuingereedschap en motorfietsen kunnen bijvoorbeeld gemakkelijker worden getransporteerd als de aanhanger kan kantelen. Voor deze en soortgelijke toepassingen hebben we de dieplader in deze variant van een kantelbare kast voorzien. Een schokdemper maakt het kantelen voor u eenvoudiger. Versterkingen, zoals bijvoorbeeld extra scharnieren op de achterklep, maken de aanhanger bijzonder stabiel.



### Hooglader HU

De constructie van de Hooglader HU is volledig gericht op duurzaamheid en kwaliteit. Alle essentiële metalen componenten zijn thermisch verzinkt. Om ervoor te zorgen dat de be- en ontlasting zeer soepel verloopt, kunt u de zijwanden wegklappen of volledig verwijderen. Lasten kunnen met sjorringen eenvoudig worden bevestigd. U zult in het dagelijks leven bij ieder gebruik overtuigd zijn van het nut van de lage laadhoogte.



### Hooglader HN

Praktisch en doordacht: Met opklapbare zijwanden kunt u uw lading heel eenvoudig met een vorkheftruck op de Hooglader HN laden. Zijn lage laadhoogte maakt de handling daarbij eenvoudiger. De sjorringen van onze aanhanger zijn bestand tegen trekkrachten van 400 kg. Daarmee kunt u ook zware ladingen veilig vervoeren. DEKRA heeft dit getest.







# Dieplader Steely

Maakt een goede indruk  
in de tuin of op de bouwplaats

- 1 V-trekdissel **vuurverzinkt**
- 2 7-polige stekker
- 3 **Bodemplaat** 9 mm dik
- 4 **Zijwanden** van vuurverzinkt, gekantrecht **staalplaat**
- 5 **Achterklep** met spansluitingen
- 6 **4 bevestigingsringen** aan de binnenkant van de zijwand
- 7 Voorgemonteerde **bevestigingsknoppen** voor dekzeilbevestiging aan de **zijwanden**
- 8 **Multifunctionele verlichting** van Humbaur in onderrijbeveiliging geïntegreerd
- 9 **Hoekprofielen** met insteekmogelijkheid



## Serie 1000

<b>Model</b>	<b>Steely</b>
<b>Totale afmetingen in mm</b>	2960 x 1545 x 805
<b>Binnenafmetingen in mm</b>	2050 x 1095 x 300
<b>Toegestaan totaalgewicht in kg</b>	750
<b>Draaglast in kg</b>	630
<b>Laadhoogte in mm</b>	495
<b>Banden in inch</b>	13



1 2  
3 4

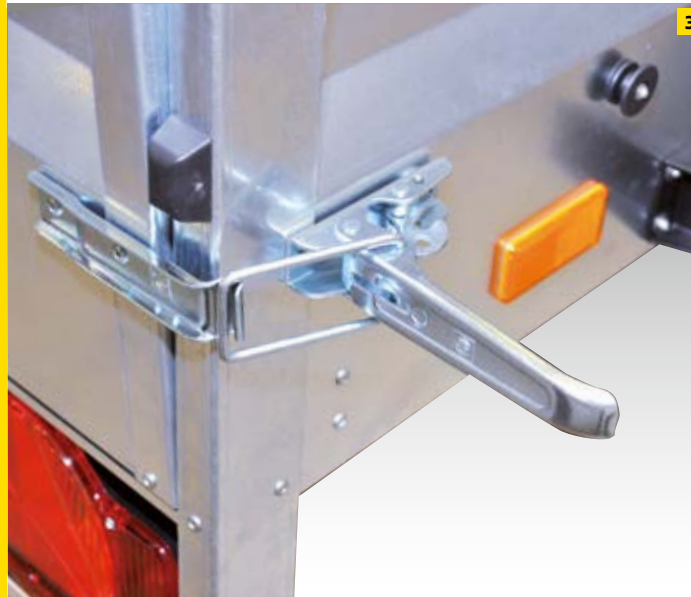

- 1 Vuurverzinkte V-dissel met dwarsstang
- 2 Opzetwand met 300 mm hoogte van staal (optioneel)
- 3 Spansluitingen op de achterklep
- 4 vier aan de zijwanden bevestigde aansluitingen

Technische wijzigingen voorbehouden. Alle afmetingen zijn richtwaarden en hebben betrekking op het serievoertuig zonder accessoires.



# Dieplader **Steely**

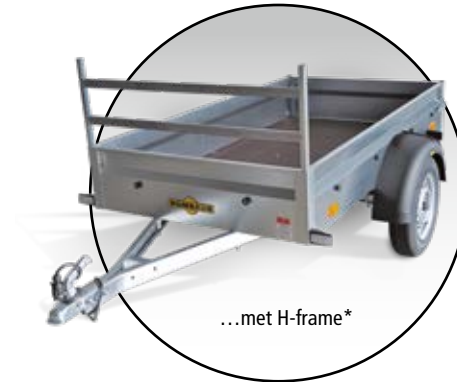

## \*Accessoires (optioneel):

- Opzetwand 300 mm
- H-frame
- Dekzeil grijs
- Huif en dakbogen, Laadhoogte 1000, grijs
- 2 schuifsteunen los
- Afdeknet
- Adapter 13 – 7-polig
- Reservewiel
- Steunwiel met montageonderdelen



## Serie 1000

<b>Model</b>	<b>Steely DK</b>
<b>Totale afmetingen in mm</b>	2960 x 1545 x 805
<b>Binnenafmetingen in mm</b>	2050 x 1095 x 300
<b>Toegestaan totaalgewicht in kg</b>	750
<b>Draaglast in kg</b>	604
<b>Laadhoogte in mm</b>	495
<b>Banden in inch</b>	13



1 2  
3 4

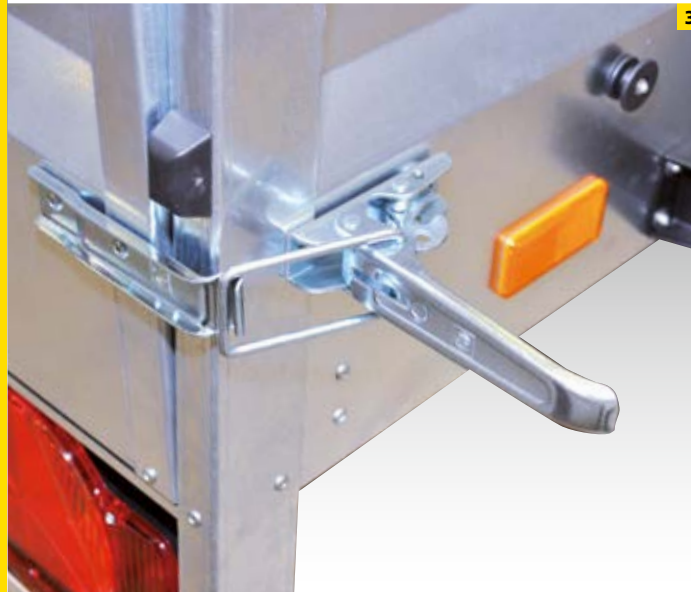

- 1 Vuurverzinkte V-dissel met dwarsstang
- 2 Opzetwand met 300 mm hoogte van staal (optioneel)
- 3 Spansluitingen op de achterklep
- 4 vier aan de zijwanden bevestigde aansluitingen

Technische wijzigingen voorbehouden. Alle afmetingen zijn richtwaarden en hebben betrekking op het serievoertuig zonder accessoires.



# Dieplader **Steely**



Verticaal geparkeerd

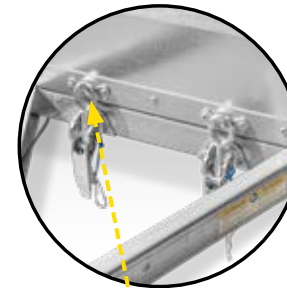

## \*Accessoires (optioneel):

- Opzetwand 300 mm
- H-frame
- Dekzeil grijs
- Huif en dakbogen, Laadhoogte 1000, grijs
- 2 schuifsteunen los
- Afdeknet
- Adapter 13 – 7-polig
- Reservewiel
- Steunwiel met montageonderdelen





# Dieplader Startrailer

Hij helpt mee –  
wat u ook van plan bent

- 1** V-trekdissel **vuurverzinkt**
- 2** 13-polige stekker
- 3** Bodemplaat **12 mm dik**
- 4** **Zijwanden** met **geëloxeerd**,  
dubbelwandig **aluminium profiel**
- 5** **Achterklep** met verzonken sluitingen
- 6** **Sjorringen geïntegreerd in het V-vormige buitenframeprofiel**,  
trekkracht 400 kg per sjorring, DEKRA-gekeurd
- 7** **Voorgemonteerde bevestigingsknoppen**  
voor dekzeilbevestiging aan de **zijwanden**
- 8** **Multifunctionele verlichting** van Humbaur  
in onderrijbeveiliging geïntegreerd
- 9** **Hoekprofielen** met insteekmogelijkheid



## Serie 1000

<b>Model</b>	<b>H 752010</b>
<b>Totale afmetingen in mm</b>	2970 x 1537 x 800
<b>Binnenafmetingen in mm</b>	2050 x 1095 x 300
<b>Toegestaan totaalgewicht in kg</b>	750
<b>Draaglast in kg</b>	614
<b>Laadhoogte in mm</b>	500
<b>Banden in inch</b>	13



- 1 Verzinkte sjarogen
- 2 Zijwanden met geëloxeerd, dubbelwandig aluminium profiel
- 3 Vuurverzinkte V-dissel

Technische wijzigingen voorbehouden. Alle afmetingen zijn richtwaarden en hebben betrekking op het serievoertuig zonder accessoires.



# Dieplader Startrailer



Met dekzeil



Met reling aan de zijkant



Met opzetwand



Met huid en dakbogen

#### \*Accessoires (optioneel):

- Opzetwand 300 mm
- H-frame gelast 500 mm
- Opzetstuk railing aan zijkant
- Deksel van hout en aluminium, binnenhoogte 185 mm
- Reling op deksel van hout en aluminium
- 2 dwarsbalken voor fietsenrails
- 1 fietsenrail met beugel (beugel afsluitbaar)
- Afdeknet
- Dekzijl, grijs
- Huid en dakbogen blauw, 1000 mm
- Reservewiel
- Reservewielhouder
- Steunwiel met montageonderdelen
- Adapter 13 – 7-polig
- 2 schuifstangen

## Serie 1000

<b>Model</b>	<b>H 752513</b>
<b>Totale afmetingen in mm</b>	3585 x 1760 x 800
<b>Binnenafmetingen in mm</b>	2510 x 1310 x 300
<b>Toegestaan totaalgewicht in kg</b>	750
<b>Draaglast in kg</b>	602
<b>Laadhoogte in mm</b>	500
<b>Banden in inch</b>	13

<b>Model</b>	<b>H 132513</b>
<b>Totale afmetingen in mm</b>	3765 x 1800 x 830
<b>Binnenafmetingen in mm</b>	2510 x 1310 x 300
<b>Toegestaan totaalgewicht in kg</b>	1300
<b>Draaglast in kg</b>	1078
<b>Laadhoogte in mm</b>	530
<b>Banden in inch</b>	14

- 1 Vuurverzinkte V-dissel, 13-polige stekker
- 2 Huif en dakbogen, laadhoogte 1500 mm
- 3 H 132513 met steunwiel

Technische wijzigingen voorbehouden. Alle afmetingen zijn richtwaarden en hebben betrekking op het serievoertuig zonder accessoires.



1



...met huif en dakbogen\*

2



H 132513 met steunwiel

3





# Dieplader Startrailer

Hij helpt mee –  
wat u ook van plan bent

- 1 V-trekdissel **vuurverzinkt**
- 2 13-polige stekker
- 3 Bodemplaat **15 mm dik**
- 4 **Zijwanden** met **geëloxeerd**, dubbelwandig **aluminium profiel**
- 5 **Achterklep** met stabiele spansluitingen
- 6 **Sjorringen geïntegreerd in het V-vormige buitenframeprofiel**, trekkracht 400 kg per sjorring, DEKRA-gekeurd
- 7 **Voorgemonteerde bevestigingsknoppen** voor dekzeilbevestiging aan de **zijwanden**
- 8 **Multifunctionele verlichting** van Humbaur in onderrijbeveiliging geïntegreerd
- 9 **Hoekprofielen** met insteekmogelijkheid

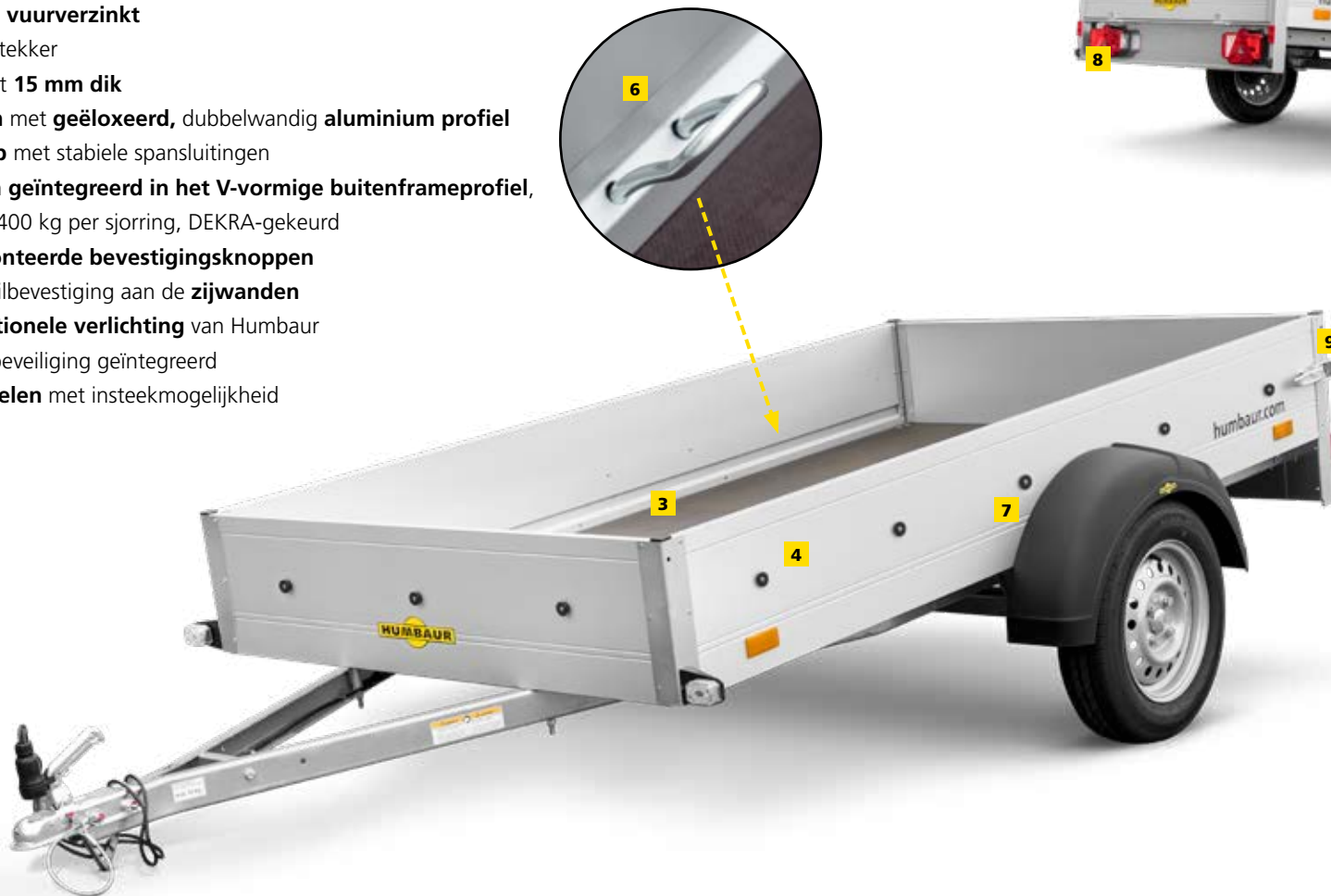

#### \* Accessoires (optioneel):

- Opzetwand 300 mm
- H-frame gelast 500 mm
- Opzetstuk railing aan zijkant
- Deksel van hout en aluminium, binnenhoogte 185 mm
- Reling op deksel van hout en aluminium
- 2 dwarsbalken voor fietsenrails
- 1 fietsenrail met beugel (beugel afsluitbaar)
- Afdeknet
- Dekzijl, grijs
- Huif en dakbogen grijs, 1500 mm
- Reservewiel
- Reservewielhouder
- Steunwiel met montageonderdelen
- Adapter 13 – 7-polig
- 2 schuifstangen

## Serie 1000

<b>Model</b>	<b>Startrailer DK</b>
<b>Totale afmetingen in mm</b>	2965 x 1545 x 805
<b>Binnenafmetingen in mm</b>	2050 x 1095 x 300
<b>Toegestaan totaalgewicht in kg</b>	750
<b>Draaglast in kg</b>	604
<b>Laadhoogte in mm</b>	495
<b>Banden in inch</b>	13



**1** Vuurverzinkte V-dissel, 13-polige stekker

**2** Huif en dakbogen, laadhoogte 1000 mm

Technische wijzigingen voorbehouden. Alle afmetingen zijn richtwaarden en hebben betrekking op het serievoertuig zonder accessoires.

...met huif en dakbogen\*

# Dieplader Startrailer



Verticaal geparkeerd



## \*Accessoires (optioneel):

- Opzetwand 300 mm
- H-frame gelast 500 mm
- Opzetstuk railing aan zijkant
- Deksel van hout en aluminium, binnenhoogte 185 mm
- Reling op deksel van hout en aluminium
- 2 dwarsbalken voor fietsenrails
- 1 fietsenrail met beugel (beugel afsluitbaar)
- Afdeknet
- Dekzijl, grijs
- Huif en dakbogen grijs, 1000 mm
- Reservewiel
- Reservewielhouder
- Steunwiel met montageonderdelen
- Adapter 13 – 7-polig
- 2 schuifstangen





# Dieplader HA

Het universele werkpaard:  
veelzijdig en robuust



vaste achterwand



hoge zijwanden



HA kantelbaar



HA met oversteekwand

- 1** V-dissel in het dompelbad vuurverzinkt
- 2** 13-polige stekker en achteruitrijlicht
- 3** Bodemplaat 15 mm dik
- 4** Zijwanden met geëloxeerd, dubbelwandig aluminium profiel
- 5** Klep achter met verzonken sluitingen
- 6** Klep aan de voorkant met verzonken sluitingen (optioneel)
- 7** Sjorringen (4 st. tot 2050 mm / 6 st. vanaf 2510 mm opbouw lengte) in de zijwanden geïntegreerd, trekkracht 400 kg per sjorring, Dekra-gekeurd
- 8** Alleen kantelbaar bij de HA: Brug met schokdemper voor kantelen; kantelhoek achter van 18°; versterkte achterklep en versterkte onderrijbeveiliging bij de HA132513
- 9** Multifunctionele verlichting van Humbaur in onderrijbeveiliging geïntegreerd
- 10** Hoekprofielen met insteekmogelijkheid
- 11** Drive-overwand achter opklapbaar, alleen bij de HA132513 Alu met drive-overwand





## Serie 1000

Toegestaan totaalge- wicht in kg	MODEL	Totale afmetingen in mm	Binnenafmetingen in mm	Draaglast in kg	Laadhoogte in mm	Banden in inches	geremd
750	HA 751611	2680 x 1548 x 870	1650 x 1100 x 350	625	510	13	
750	HA 751611 G	2815 x 1550 x 870	1650 x 1100 x 350	608	510	13	✓
750	HA 751611/-5	2680 x 1548 x 1020	1650 x 1100 x 500	605	510	13	
750	HA 751611-5 G	2815 x 1550 x 1020	1650 x 1100 x 500	588	510	13	✓
750	HA 752111	3025 x 1548 x 870	2050 x 1100 x 350	610	510	13	
750	HA 752111/-5	3025 x 1548 x 1020	2050 x 1100 x 500	598	510	13	
750	HA 752113	3035 x 1760 x 870	2050 x 1310 x 350	602	510	13	
750	HA 752113/-5	3035 x 1760 x 1020	2050 x 1310 x 500	589	510	13	
750	HA 752513	3580 x 1760 x 865	2510 x 1310 x 350	581	510	13	
750	HA 752513 FS	3580 x 1760 x 865	2510 x 1310 x 350	585	510	13	
750	HA 752513-5	3580 x 1760 x 1015	2510 x 1310 x 500	565	510	13	
750	HA 752513 kantelbaar	3580 x 1760 x 865	2510 x 1310 x 350	577	510	13	



HA 752111



HA 132513

Technische wijzigingen voorbehouden. Alle afmetingen zijn richtwaarden en hebben betrekking op het serievoertuig zonder accessoires.



# Dieplader HA

Toegestaan totaalgewicht in kg	MODEL	Totale afmetingen in mm	Binnenafmetingen in mm	Draaglast in kg	Laadhoogte in mm	Banden in inches	geremd
1000	HA 102111	3215 x 1550 x 905	2050 x 1100 x 350	822	525	13	✓
1000	HA 102111/-5	3215 x 1550 x 1055	2050 x 1100 x 500	810	525	13	✓
1000	HA 102113	3215 x 1770 x 890	2050 x 1310 x 350	801	530	13	✓
1000	HA 102113/-5	3215 x 1770 x 1040	2050 x 1310 x 500	788	530	13	✓
1300	HA 132513	3760 x 1810 x 905	2510 x 1310 x 350	1058	530	14	✓
1300	HA 132513 FS	3780 x 1810 x 905	2510 x 1310 x 350	1063	530	14	✓
1300	HA 132513-5	3760 x 1810 x 1055	2510 x 1310 x 500	1043	530	14	✓
1300	HA 132513 kantelbaar	3795 x 1800 x 915	2510 x 1310 x 350	1046	565	14	✓
1300	HA 13 25 13 Alu met drive-overwand	3850 x 1810 x 1525	2510 x 1310 x 350	1008	530	14	✓
1500	HA 152513	3760 x 1810 x 875	2510 x 1310 x 350	1248	525	14	✓
1500	HA 152513 FS	3760 x 1810 x 875	2510 x 1310 x 350	1253	525	14	✓
1500	HA 153015	4320 x 2004 x 940	3030 x 1500 x 350	1209	590	14	✓



HA 132513-5



HA 752513 kantelbaar

Technische wijzigingen voorbehouden. Alle afmetingen zijn richtwaarden en hebben betrekking op het serievoertuig zonder accessoires.



1



2

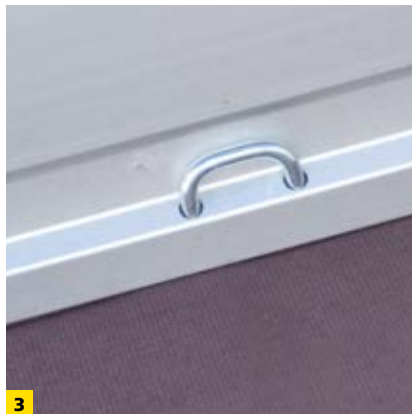

3



5



6



4

- 1 Kantelbare opbouw van het hok (kantelbaar bij de HA) met schokdemperondersteuning
- 2 In het dompelbad vuurverzinkte trekdijsel
- 3 In de zijwanden geïntegreerde sjoorringen (4 of 6 stuks) standaard bij een zijwand van 350 mm
- 4 Oprijsituatie bij de kantelbare HA
- 5 Zijdellingse begrenzingslichten aan de voorkant
- 6 Kleppen met verzinkte sluitingen

Met versterkte achterklep en versterkte bodemplaatbescherming bij de HA132513 kantelbaar

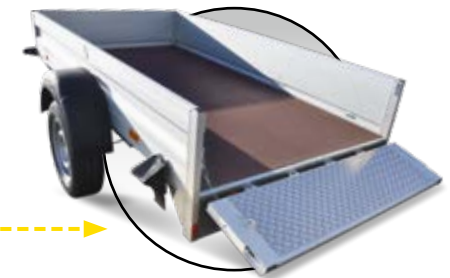



# Dieplader HA

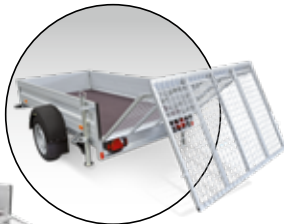

...met de inklapbare drive-overwand\*



## \*Accessoires (optioneel):

- Reservewiel
- Reservewielhouder
- Steunwiel met montageonderdelen
- 2 schuifstangen
- Wielschokdempers los zonder 100 km/h-goedkeuring
- Wielschokdempers gemonteerd incl. 100 km/h-bevestiging
- Adapter 7-13-polig
- Klep aan de voorkant
- Opzetrooster 620 mm
- H-frame gelast 500 mm
- Leuning zijwaarts
- Aluminium opzetwand
- Deksel van hout en aluminium bij basiswand, voorgemonteerd, binnenhogte 185 mm
- Reling op deksel van hout en aluminium
- 2 dwarsbalken voor fietsenrails, breedte 1100 mm
- 1 fietsenrail met beugel (beugel afsluitbaar)
- Dekzeil Huif en dakbogen, laadhoogte 1300/1600/1800 mm
- Lange trekdijsel (uitvoering afhankelijk van het model, niet bij alle modellen mogelijk)
- inklapbare drive-overwand

## De ene voor alles – met net dat beetje extra

- 1 V-dissel in het dompelbad vuurverzinkt
- 2 13-polige stekker en achteruitrijlicht
- 3 Bodemplaat 15 mm dik
- 4 Zijwanden met geëloxeerd, dubbelwandig aluminium profiel
- 5 Kleppen met verzonken sluitingen
- 6 6 sjorringen geïntegreerd in het V-vormige buitenframeprofiel, trekkracht 400 kg per sjorringen, Dekra-gekeurd
- 7 Humbaur multifunctionele verlichting
- 8 Hoekprofielen met insteekmogelijkheid
- 9 Inclusief wielschokdempers, oprijrails, standrail, reling, dekzeil, schuifsteunen en gereedschapskist los





# Dieplader HA-allrounder

\*Accessoires (optioneel):

- Reserwiel staal
- Reserwielhouder



1



2

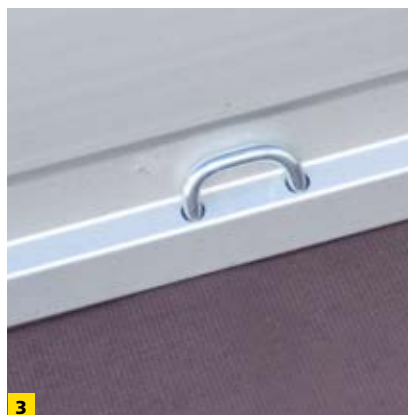

3



4

## Serie 1000

<b>Model</b>	<b>HA 132513 Allrounder</b>
<b>Totale afmetingen in mm</b>	3760x1810x955
<b>Binnenafmetingen in mm</b>	2510x1310x400
<b>Toegestaan totaalgewicht in kg</b>	1300
<b>Draaglast in kg</b>	1011
<b>Laadhoogte in mm</b>	530
<b>Banden in inch</b>	14

- 1 Kleppen met verzonken sluitingen
- 2 gereedschapsbox los
- 3 In de zijwanden geïntegreerde sjorringen  
(6 stuks) standaard
- 4 Aluminium oprijrails

Technische wijzigingen voorbehouden. Alle afmetingen zijn richtwaarden en hebben betrekking op het serievoertuig zonder accessoires.

## Het multitalent - te allen tijde bedrijfsklaar

- 1 V-trekdissel **vuurverzinkt**
- 2 **13-polige stekker** en **achteruitrijlicht**
- 3 **Bodemplaat** 15 mm dik
- 4 **Zijwanden** met **geëloxeerd**, dubbelwandig **aluminium profiel**
- 5 **Klep achter** met spansluitingen
- 6 **Vaste achterwand**
- 7 **6 sjorringen geïntegreerd in de zijwanden**,  
Sjorkracht 400 kg per sjoorog, Dekra-gekeurd
- 8 **Schacht voor oprijplaat** in de bodemplaatbescherming geïntegreerd
- 9 Humbaur **multifunctionele verlichting**
- 10 **Hoekprofielen** met insteekmogelijkheid

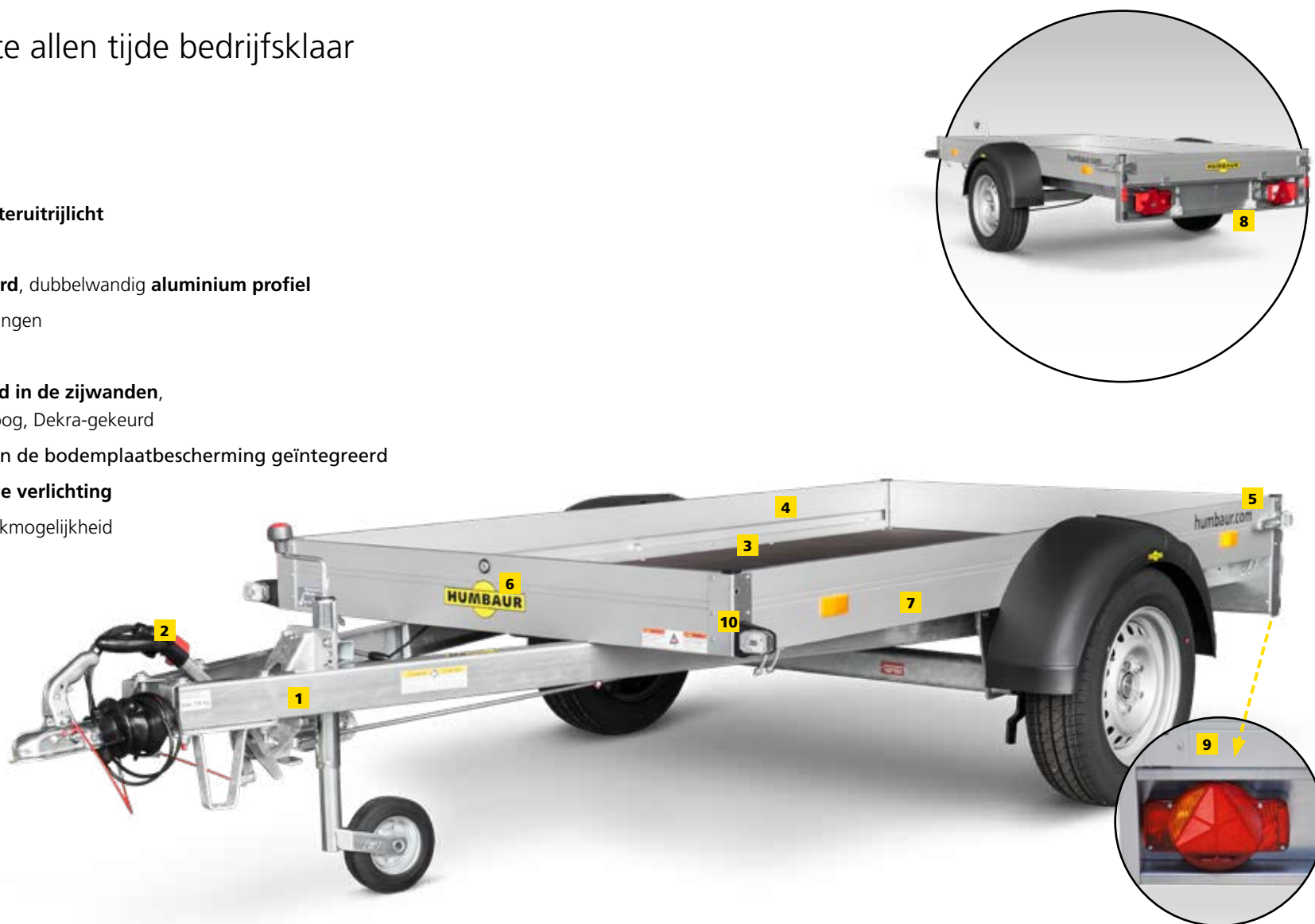

# Dieplader HA Multi

## \*Accessoires (optioneel):

- Steunwiel standaard met montagedelen (bij HA 132513 Multi RSD standaarduitvoering)
- Zijwand-opzetstuk 300 mm
- Aluminium deksel
- Dekzeil
- Motorfietsrail
- Aluminium oprijrails



## Serie 1000

<b>Model</b>	<b>HA 752513 Multi</b>
<b>Totale afmetingen in mm</b>	3585x1760x650
<b>Binnenafmetingen in mm</b>	2510x1310x150
<b>Toegestaan totaalgewicht in kg</b>	750
<b>Draaglast in kg</b>	602
<b>Laadhoogte in mm</b>	500
<b>Banden in inch</b>	13

<b>Model</b>	<b>HA 132513 Multi RSD</b>
<b>Totale afmetingen in mm</b>	3765x1800x755
<b>Binnenafmetingen in mm</b>	2510x1310x150
<b>Toegestaan totaalgewicht in kg</b>	1300
<b>Draaglast in kg</b>	1085
<b>Laadhoogte in mm</b>	530
<b>Banden in inch</b>	14
<b>Wielschokdemper</b>	Serie

Technische wijzigingen voorbehouden. Alle afmetingen zijn richtwaarden en hebben betrekking op het serievoertuig zonder accessoires.







# Hooglader HU

Overtuigt op elk gebied  
door duurzaamheid en kwaliteit

- 1 Onderstel gelast en vuurverzinkt in dompelbad
- 2 Bodemplaaf 15 mm dik
- 3 Zijwanden 300 mm, rondom inklapbaar en afneembaar
- 4 Trekstangsluitingen
- 5 Conische hoekprofielen, afneembaar
- 6 Steunwiel
- 7 Verlichting in onderrijbeveiliging geïntegreerd
- 8 Buitenframe met V-groef en met 2 paar verzonken siorbeugels



## Serie 1000

Model	HU 752314	HU 132314
Totale afmetingen in mm	3535 x 1535 x 988	3580 x 1535 x 955
Binnenafmetingen in mm	2300 x 1400 x 300	2300 x 1400 x 300
Toegestaan totaalgewicht in kg	750	1300
Draaglast in kg	520	1010
Laadhoogte in mm	690	655
Banden in inch	13	13

Model	HU 152314
Totale afmetingen in mm	3580 x 1535 x 955
Binnenafmetingen in mm	2300 x 1400 x 300
Toegestaan totaalgewicht in kg	1500
Draaglast in kg	1210
Laadhoogte in mm	655
Banden in inch	13

- 1 Buitenframe met V-groef en met 2 paar verzonken sjarbeugels
- 2 tongsluitingen
- 3 Opzetrooster (optioneel)

Technische wijzigingen voorbehouden. Alle afmetingen zijn richtwaarden en hebben betrekking op het serievoertuig zonder accessoires.





# Hooglader HU

## \*Accessoires (optioneel):

- Dekzeil
- Opzetwand 350 mm
- Gesloten aluminium opzetstuk 620 mm
- Opzetrooster 620 mm
- Huif en dakbogen, verschillende laadhoogten
- Steunvoetjes
- Gereedschapskist



Hoekprofielen en zijwanden  
volledig afneembaar!





# Hooglader HN

Gespecialiseerd in speciale taken -  
dankzij een lage laadhoogte en hoge flexibiliteit

- 1 **V-dissel** in dompelbad vuurverzinkt
- 2 **Lage frameconstructie**
- 3 **13-polige stekker** en **achteruitrijlicht**
- 4 **Bodemplaat** 18 mm dik
- 5 **Zijwanden** met **geëloxeerd**, dubbelwandig **aluminium profiel** met verzinkte sluitingen volledig afneembaar
- 6 **4 sjorringen** geïntegreerd in het V-vormige buitenframeprofiel, trekkracht 400 kg per sjorringen, Dekra-gekeurd
- 7 Steunwiel
- 8 Multifunctionele verlichting van **Humbaur** in onderrijbeveiliging geïntegreerd
- 9 **Hoekprofielen** met insteekmogelijkheid





## Serie 1000

<b>Model</b>	<b>HN 132616</b>
<b>Totale afmetingen in mm</b>	3920 x 1713 x 930
<b>Binnenafmetingen in mm</b>	2650 x 1650 x 300
<b>Toegestaan totaalgewicht in kg</b>	1300
<b>Draaglast in kg</b>	962
<b>Laadhoogte in mm</b>	610
<b>Banden in inch</b>	13

<b>Model</b>	<b>HN 152616</b>
<b>Totale afmetingen in mm</b>	3920 x 1713 x 930
<b>Binnenafmetingen in mm</b>	2650 x 1650 x 300
<b>Toegestaan totaalgewicht in kg</b>	1500
<b>Draaglast in kg</b>	1152
<b>Laadhoogte in mm</b>	610
<b>Banden in inch</b>	13

- 1** Rongenzakken en afneembare hoekprofielen, beide in het dompelbad vuurverzinkt
- 2** Direct in het buitenframe geïntegreerde sjoorringen (4 stuks)
- 3** Ideaal voor het beladen van alle kanten

Technische wijzigingen voorbehouden. Alle afmetingen zijn richtwaarden en hebben betrekking op het serievoertuig zonder accessoires.

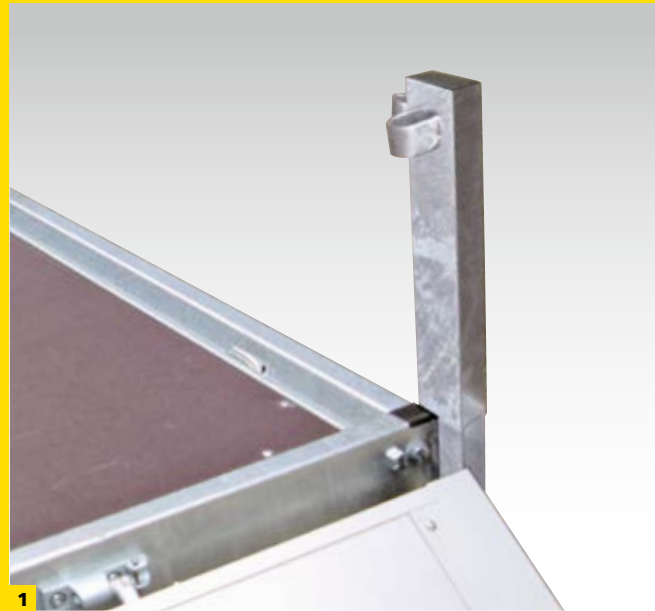

# Hooglader HN



## \*Accessoires (optioneel):

- Lange trekdissel
- Reservewiel
- Reservewielhouder op dissel gemonteerd (alleen mogelijk bij lange trekdissel)
- 2 telescopische draaislingers
- Adapter 7 – 13-polig
- Wielschokdemper los zonder 100 km/h-goedkeuring)
- Wielschokdempers gemonteerd incl. 100 km/h-bevestiging
- Zijwand 350 mm
- Opzetwand 350 mm
- H-frame
- Dekzeil
- Dekzeil bij opzetwand
- Huif en dakbogen, laadhoogte 1300/1600/1800 mm

Hoekprofielen en zijwanden volledig afneembaar!



# Optionele accessoires - geheel naar wens

## Opbouw



Opzetwand 350 mm (300 mm bij de startrailer)



H-frame



Deksel van hout en aluminium bij basiswand

## Verlichting / elektronica



Adapter 7-13-polig



Klep voor



Dwarsbalken voor fietsenrails (2 stuks, los)



Fietsstandrail met afsluitbare beugel (1 stuk) voor deksel van hout en aluminium



Adapter 13-7-polig

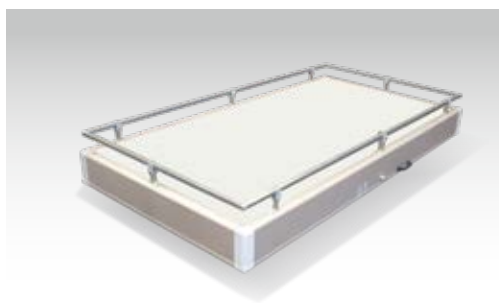

Reling op deksel van hout en aluminium



Reling aan de zijkant of voor en achter



Opzetrooster voor HA-modellen



## Chassis



Lange trekdissel (uitvoering afhankelijk van het model)



Dwarsbalk (los) voor steunwiel



Wielshokdemper (gemonteerd) incl. 100 km/h goedkeuring  
Wielshokdemper (los) zonder 100 km/h goedkeuring



Schuifsteunen, los (2 stuks)



Telescopische kruksteunen (2 stuks)



Steunwiel (uitvoering afhankelijk van het model)

## Diefstalbeveiliging



Beugel slot voor geremde aanhanger tot 3500 kg  
(met AL-KO AE)



Metalen afsluitschoen met slot



Steekslot voor ongeremde trailer

## Ladingzekering



Afdeknet



In de houten bodem verzonken sjorringen, in de  
houtbodem gemonteerd, trekkracht 0,2 t (4 stuks)  
of trekkracht 0,4 t per stuk (4 of 6 stuks)

# Optionele accessoires - geheel naar wens

## Wielen



Reservewiel

## Huiven



Dekzeil (afhankelijk van het model in verschillende kleuren leverbaar), ook bij gemonteerde opzetwand



Reservewielhouder op dissel gemonteerd (alleen mogelijk bij lange trekdissel, afhankelijk van het model)



Dekzeil, uitvoering met reling aan zijkant. (incl. reling voor + achter)



Reservewielhouder (los)



Huif en dakbogen, laadhoogte 1000/1300/1600/1800 mm (Uitvoering afhankelijk van het model)

## Standaardkleuren huiven

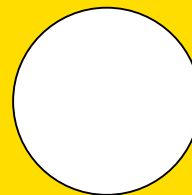

Wit / overeenkomstig RAL 9010

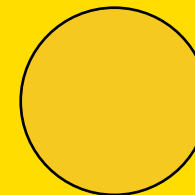

Middengeel / overeenkomstig RAL 1003

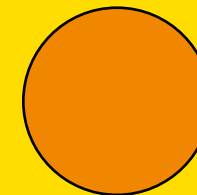

Oranje / overeenkomstig RAL 2011

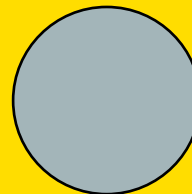

Grijs / overeenkomstig RAL 7038

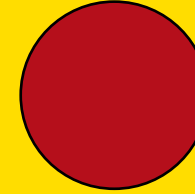

Rood / overeenkomstig RAL 3002

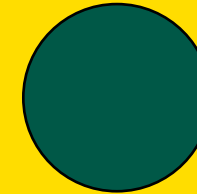

Groen / overeenkomstig RAL 6026

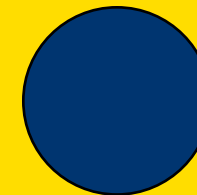

Blauw / overeenkomstig RAL 5002

Desgewenst maken wij graag individuele huifopschriften!



Houd er rekening mee dat de afgebeelde kleuren van de originele kleuren kunnen afwijken.









## » Humbaur merkkwaliteit... «

...is ons credo sinds de oprichting van het bedrijf in 1957. Met ongeveer 420 standaarduitvoeringen voor particulier en commercieel gebruik is Humbaur één van de meest toonaangevende aanhangwagenfabrikanten in Europa.

Innovatief en ervaren. Aanwezig in heel Europa en ver daarbuiten. Als middelgroot familiebedrijf weten we wat onze klanten nodig hebben en hoe zij werken. Daarom ontwikkelen, produceren en testen wij onze producten met de grootste zorg. Innovatieve ideeën, een state-of-the-art productie, een duidelijke focus op kwaliteit en competente en een uitgebreide ondersteuning - dat is onze kracht. Kracht die we ten dienste stellen van onze klanten.

*Ulrich Humbaur*  
*Directeur / CEO*





## Neem een kijkje in ons assortiment...

Wij hebben heel veel verschillende aanhangwagens voor u. Neem een kijkje in onze brochures voor de **enkelasser/tweeasser**, de **voertuigtransporter**, de **paardentrailer**, **veetrailer** en de **universele aanhangwagen**, de **bouwkeet**, **dieplader**, **aanhanger voor zware lasten** en **opbouw**. Wij maken ook graag speciale uitrustingen voor u. Neem contact met ons op!



**MAAKT HET MOGELIJK**

Uw Humbaaur-dealer:

**TITAN** AANHANGWAGENS



Titan aanhangwagens  
Brédyk 33  
9057 RB Jelsum

T: 058 - 257 2445  
E: info@titanjelsum.nl

Veiligheidsinformatie! De aanhangwagens mogen alleen worden gebruikt met inachtneming van de verkeersregels, de richtlijnen van de beroepsvereniging en de voorschriften voor het vastzetten van de lading. Voor onwaarschijnlijk en drukfouten wordt geen aansprakelijkheid aanvaard. Technische wijzigingen voorbehouden. Alle afmetingen zijn richtwaarden en hebben betrekking op het serievoertuig zonder accessoires. Printed in Germany. Nadruk verboden - Afbeeldingen vergelijkbaar, sommige trailers en detailopnames tonen speciale uitrusting - Bestelnummer 009.00142 - Versie: 09/19.

